

側面配筋図

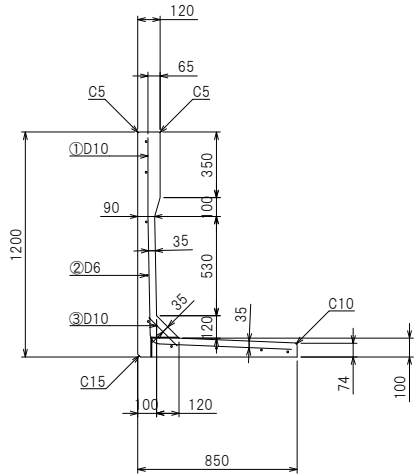

正面配筋図

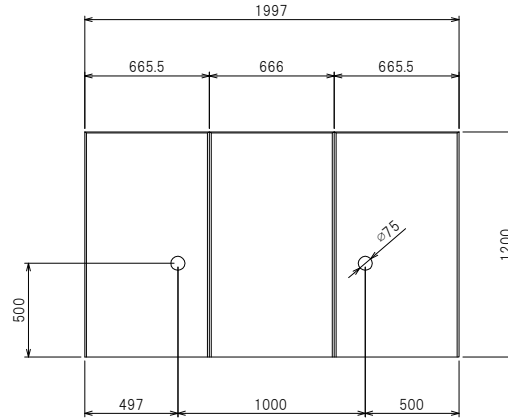

背面構造図

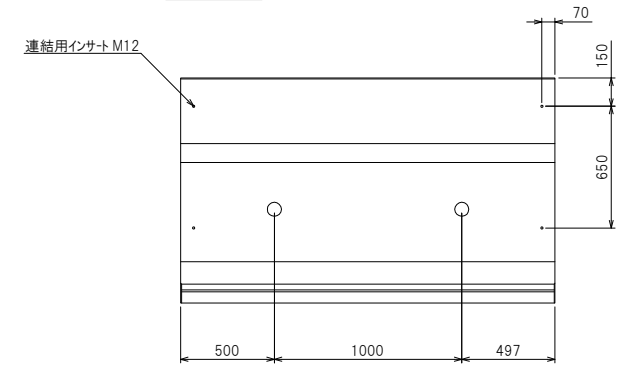

底板配筋図

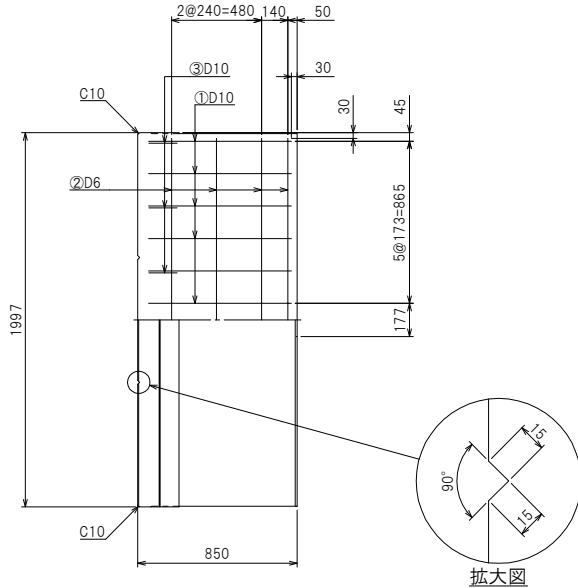

たて壁配筋図

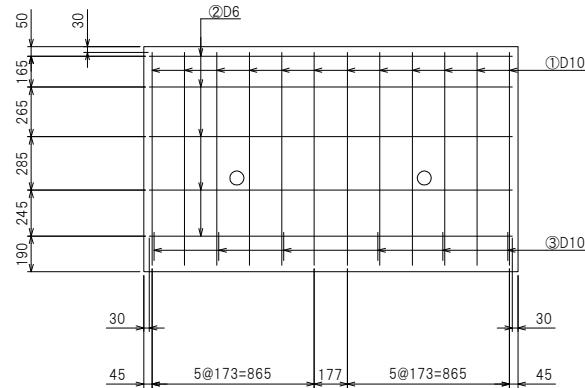

鉄筋加工図

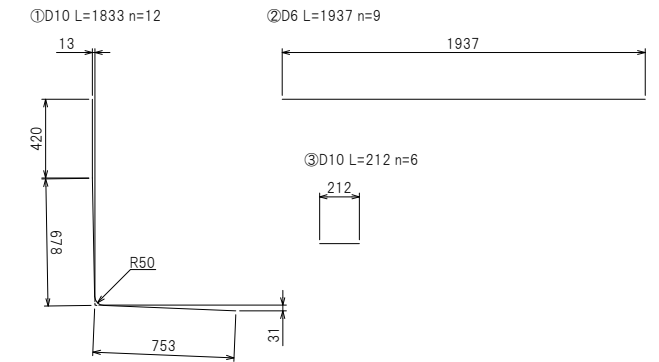

図面作成日: 30. 1. 15

製品名	KCウォール II 型
サイズ	1200×2000
参考重量	992 kg
栗本建材株式会社 クリモコンクリート	