

側面配筋図

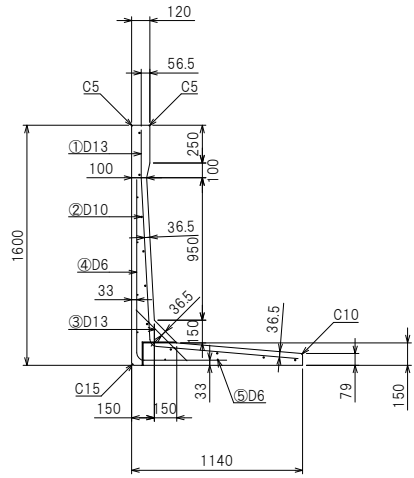

正面構造図

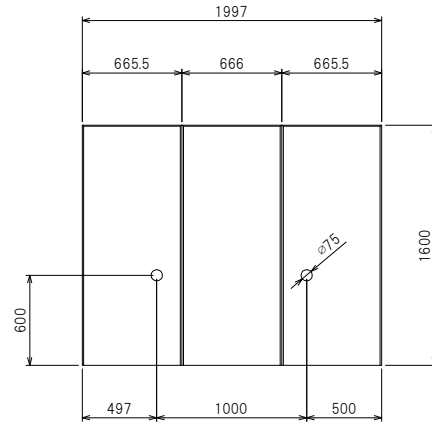

背面構造図

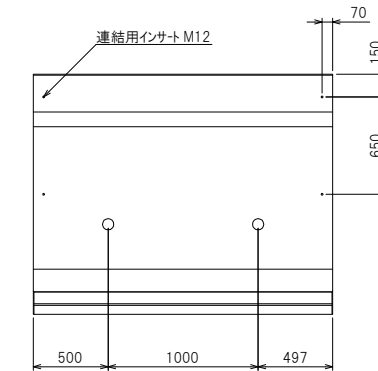

たて壁配筋図

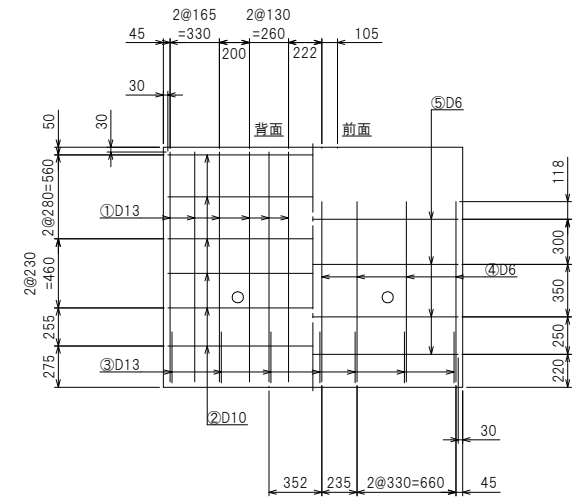

平面構造図

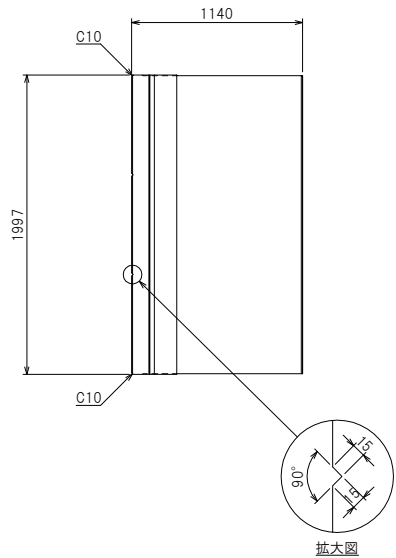

底板配筋図

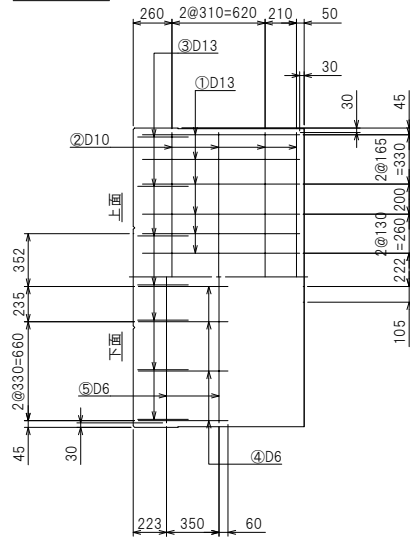

鉄筋加工図

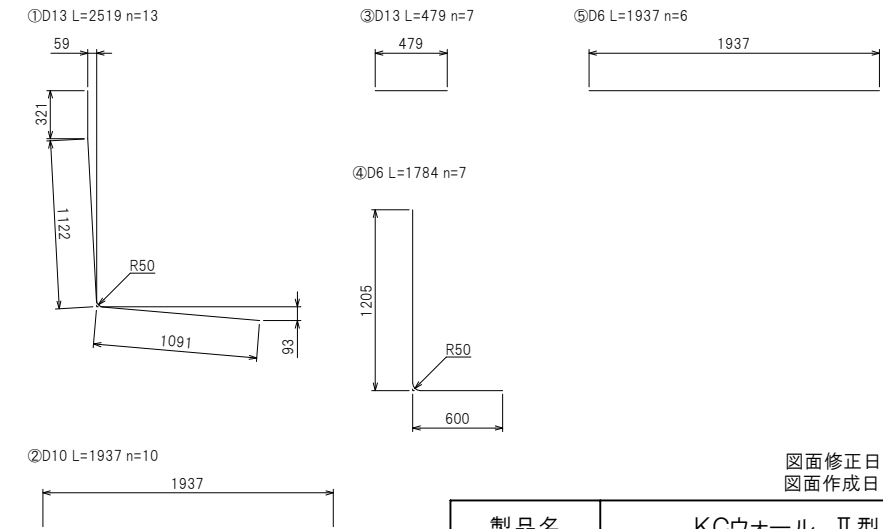

図面修正日: R4.10.25  
図面作成日: 30.1.15

製品名	KCウォール II型
サイズ	1600×2000
参考重量	1669 kg
栗本建材株式会社 クリモコンクリート	