

平面図

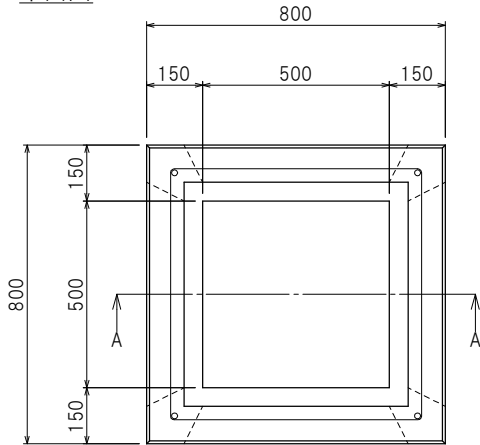

側面図

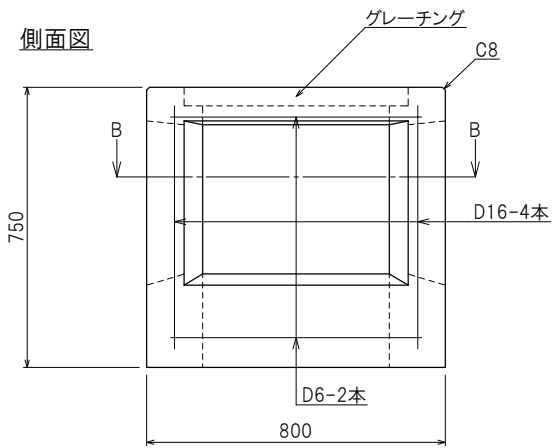

A-A断面図

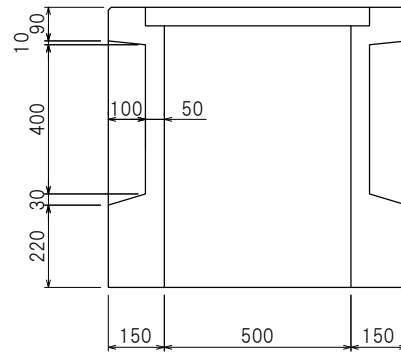

B-B断面図

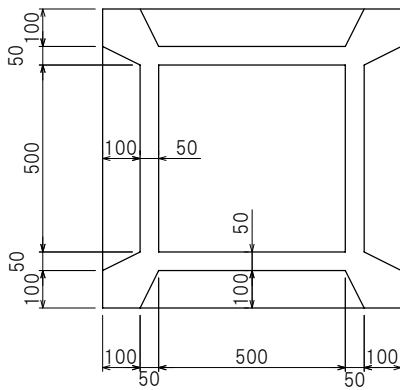

製品名	KCセット柵
サイズ	500×500×750
参考重量	471 kg
栗本建材株式会社 クリモトコンクリート	