

平面図(上側)

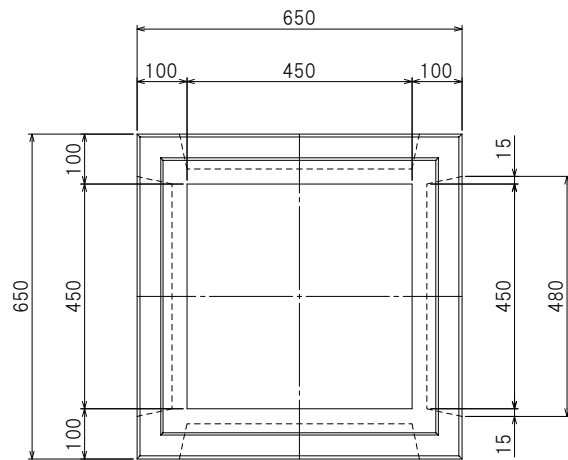

平面図(下側)

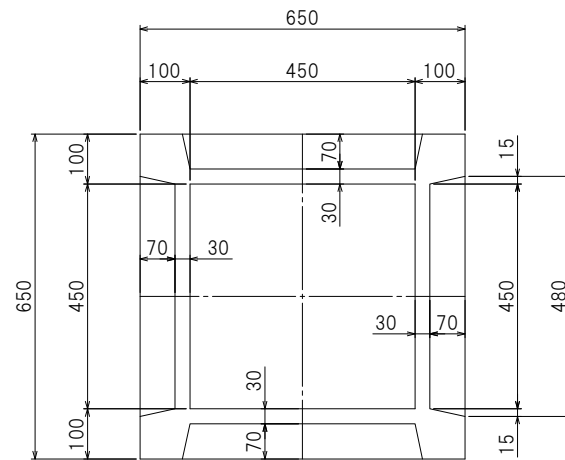

側面図

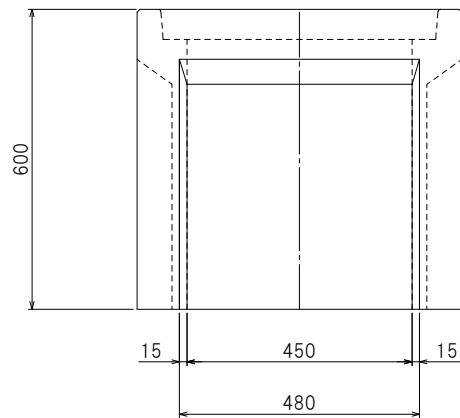

断面図

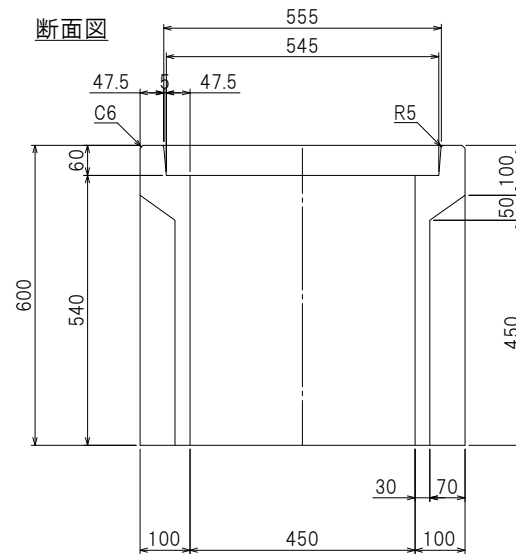

製品名	KC公団柵・本体
呼び名	450×450×600
参考重量	151 kg
栗本建材株式会社 クリモトコンクリート	