

平面図

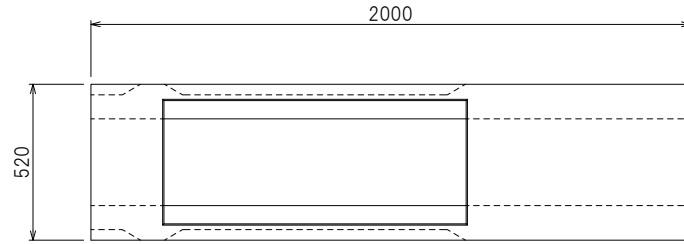

左側面図

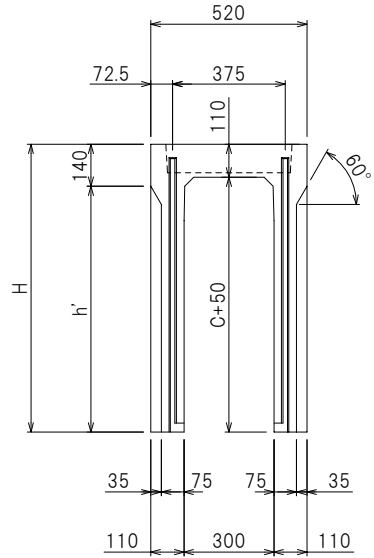

正面図

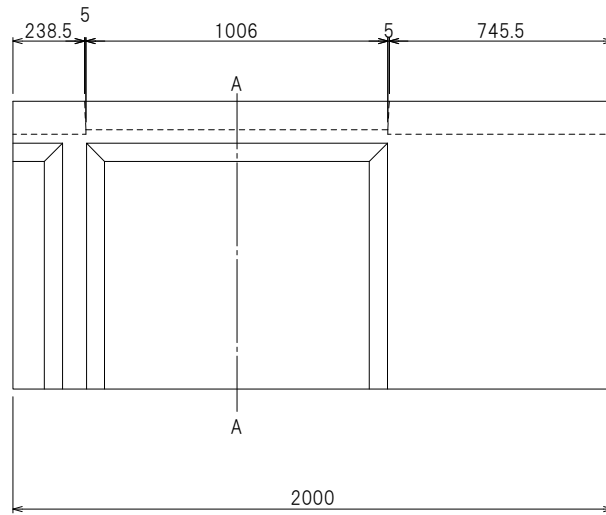

A-A断面図

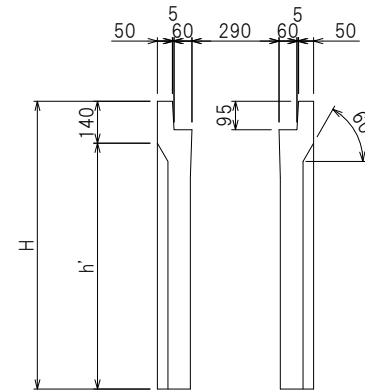

右側面図

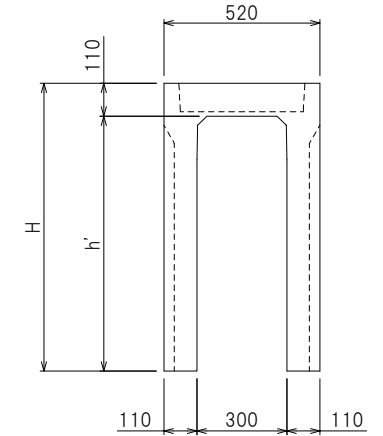

寸法表

サイズ	C	H	h'	参考重量(kg)
300×600×2000	600	760	620	760
300×700×2000	700	860	720	854
300×800×2000	800	960	820	949

製品名

KS可変側溝短尺用(蓋2枚掛け)

サイズ

300×600~800×2000

栗本建材株式会社 クリモトコンクリート