

断面配筋図

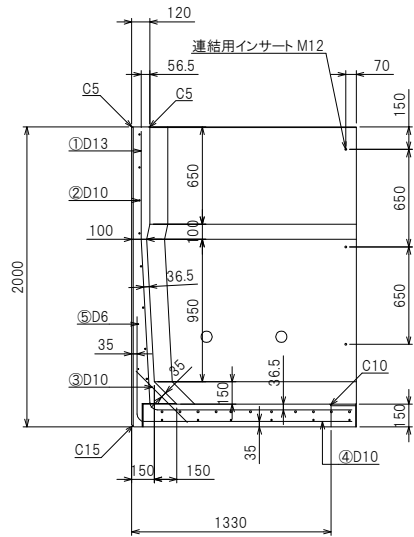

たて壁配筋図

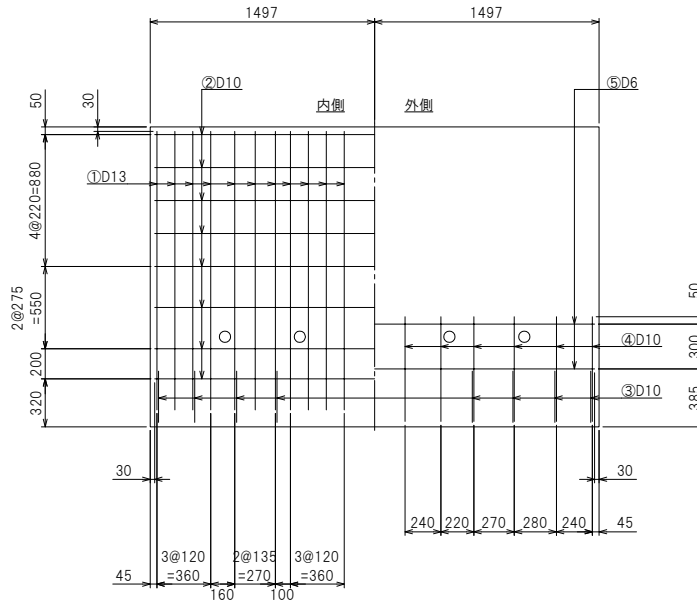

正面構造図

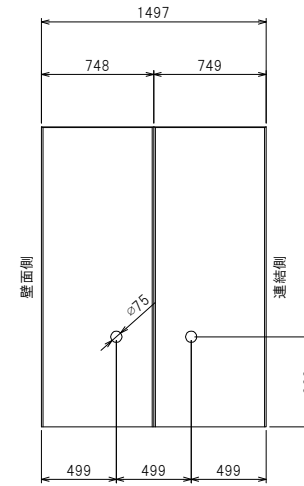

鉄筋加工図

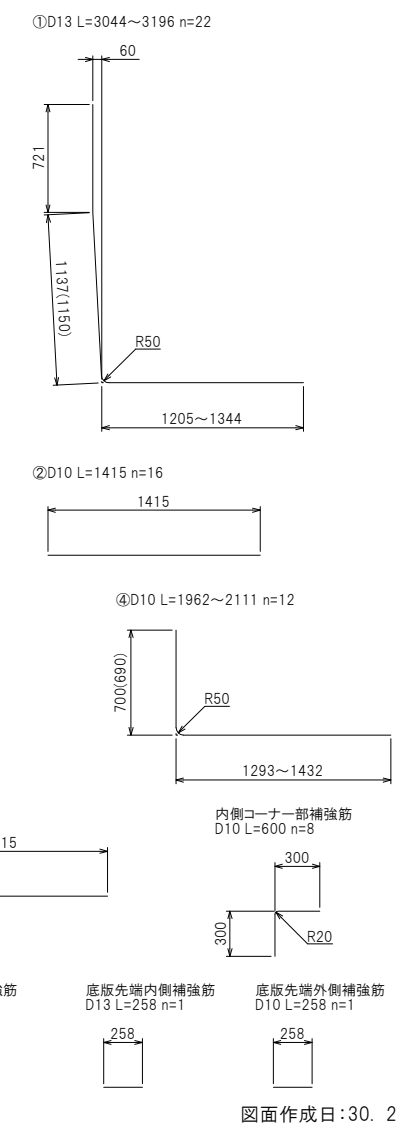

平面構造図

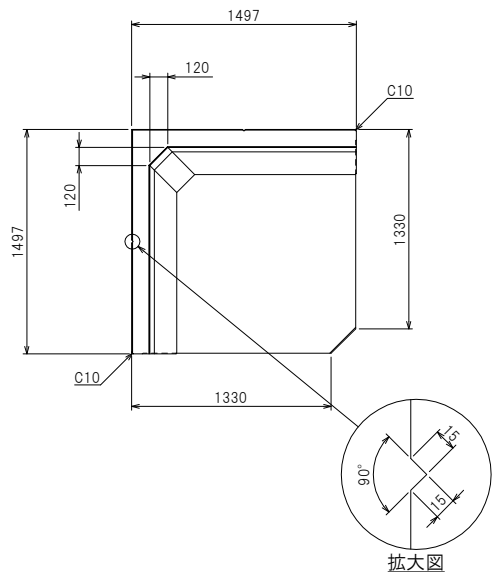

底板配筋図

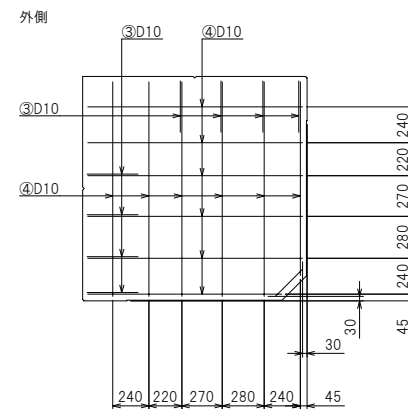
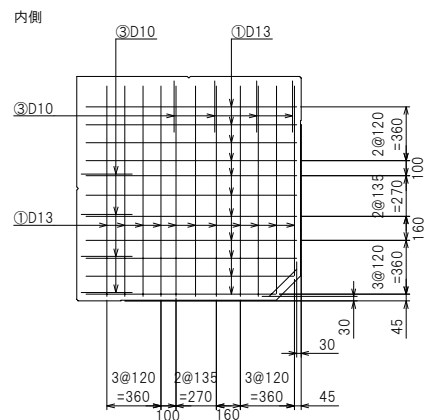

図面作成日: 30. 2.28

製品名	KCウォールⅡ型(90° コーナー)
サイズ	H=2000
参考重量	2612 kg
栗本建材株式会社 クリモコンクリート	