

断面配筋図

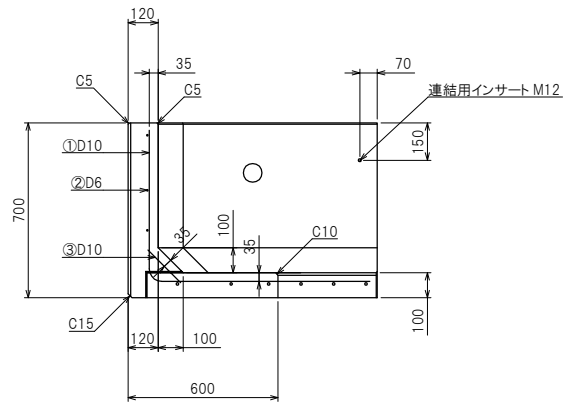

たて壁配筋図

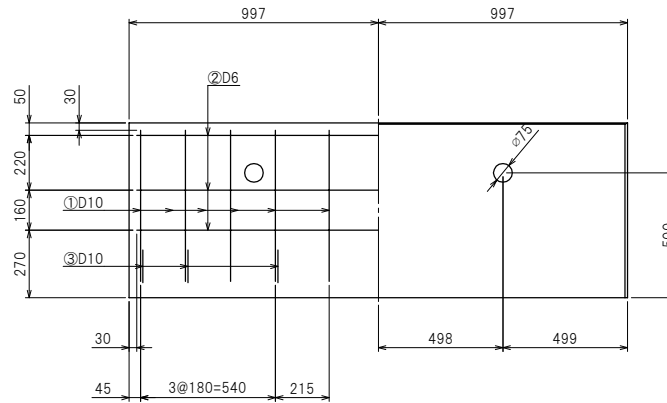

平面構造図

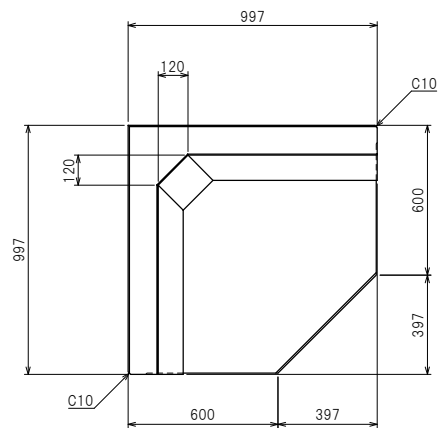

底板配筋図

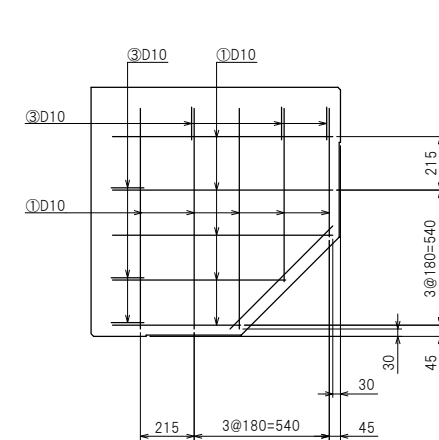

鉄筋加工図

①D10 L=1097~1476 n=10

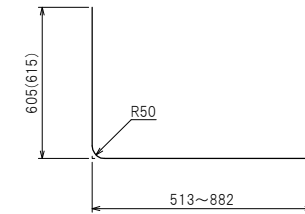

②D6 L=1415 n=6



③D10 L=185 n=6



コーナー部補強筋  
D6 L=400 n=3

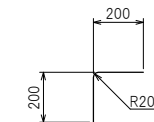

底板先端部補強筋  
D10 L=583 n=1

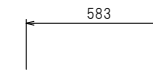

図面作成日: 30. 2.27

製品名	KCウォールⅡ型(90° コーナー)
サイズ	H=700
参考重量	601 kg
栗本建材株式会社 クリモトコンクリート	