

断面配筋図

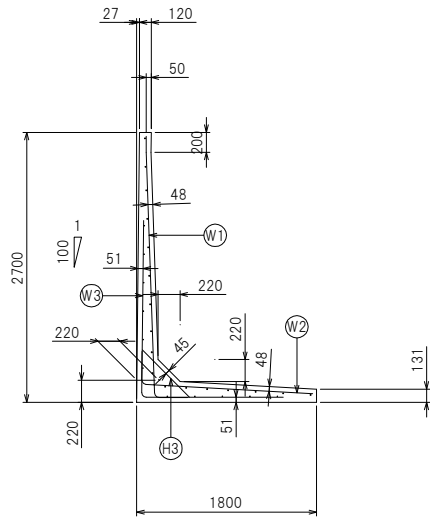

たて壁配筋図

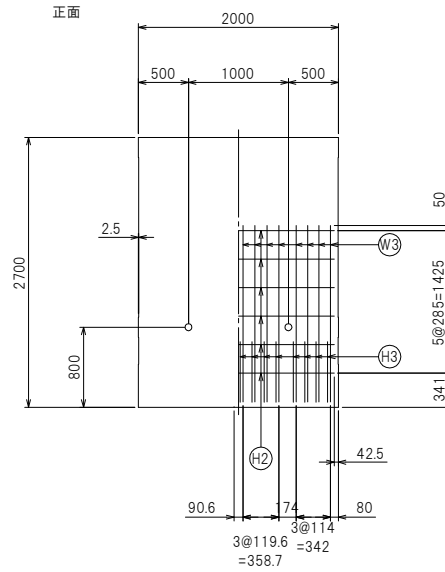

鉄筋加工図

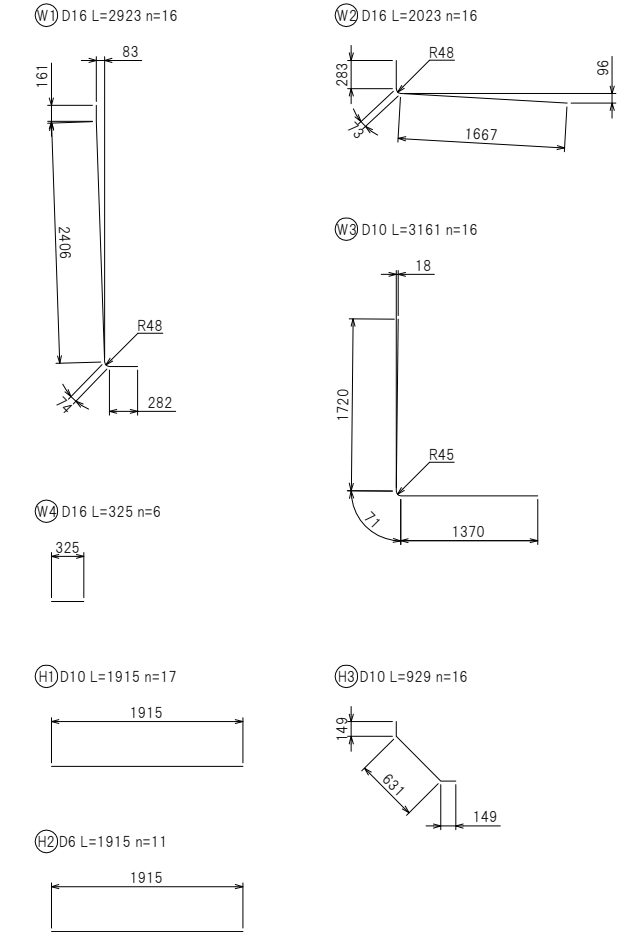

底板配筋図

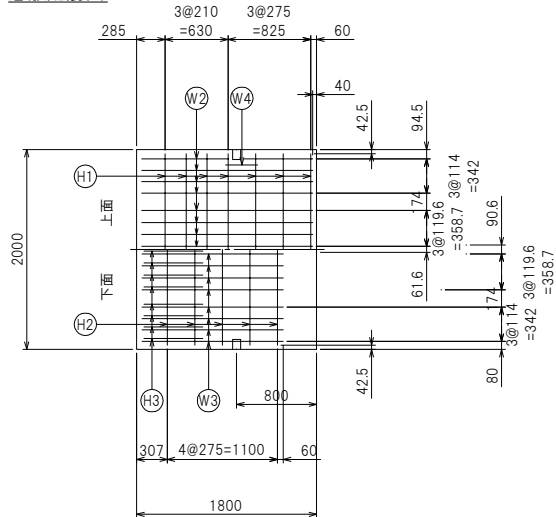

たて壁配筋図

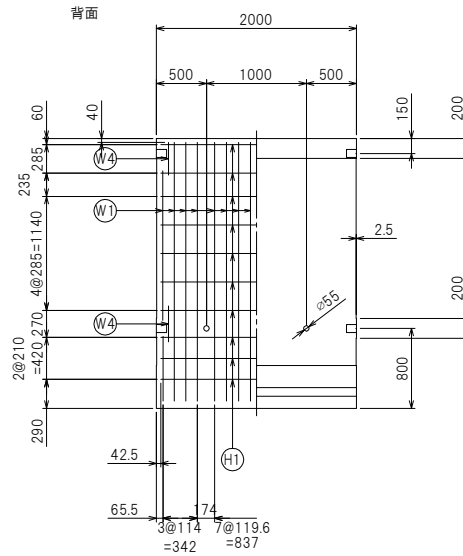

製品名	FLウォール
サイズ	2700×2000
参考重量	3654 kg
栗本建材株式会社 クリモコンクリート	